

**ПРОИЗВОДСТВЕННАЯ КОМПАНИЯ
«Первый Профильный Завод»**

Инструкция по установке отбойной доски
TL 160

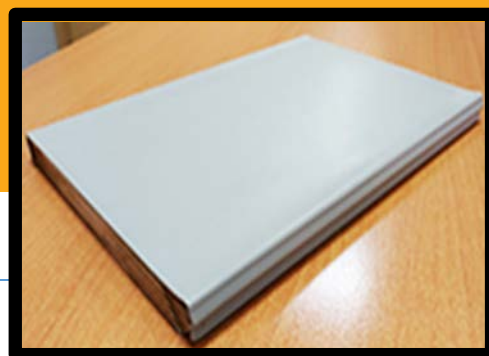

Телефон: +7 (495) 601-86-80, +7 (495) 601-86-79 | www.ooppz.ru | www.1-stpc.ru |

Отбойная доска | «ПК ППЗ»

Инструкция по монтажу отбойной доски.

Для монтажа Вам понадобится:

- Линейка
- Рулетка
- Карандаш
- Стусло
- Лазерный уровень
- Дюбеля, саморезы
- Электродрель
- Отвертка или шуруповерт
- Ножовка, пила по дереву

Инструменты для монтажа

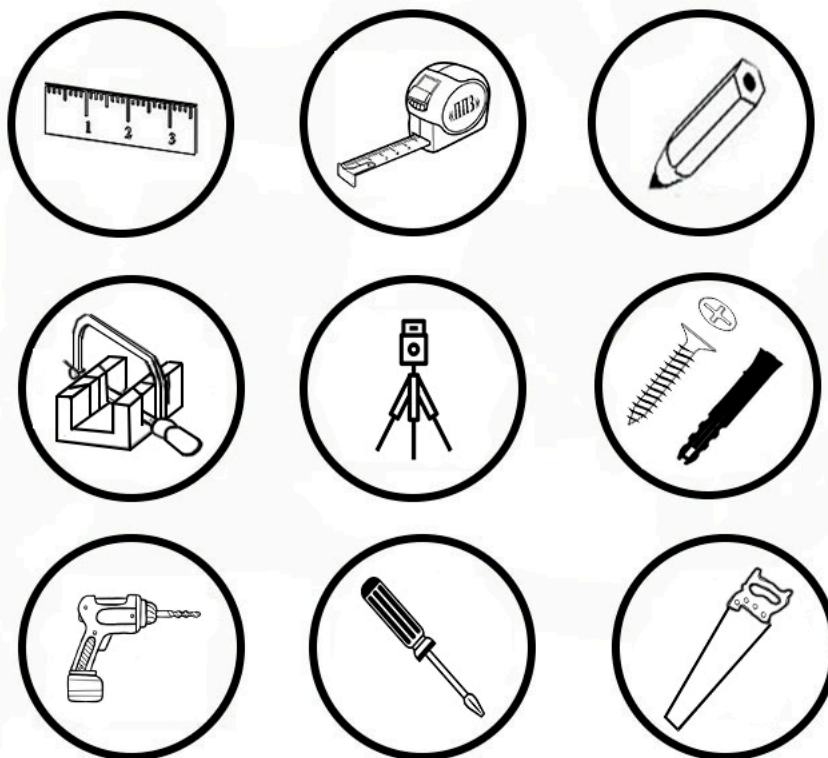

Монтаж отбойной доски.

1. Измерьте комнату. Убедитесь в том, что Вам хватит материала. Вам потребуется изделие в количестве равном величине периметра стен за вычетом ширины дверей. Выставьте лазерный уровень параллельно основанию пола.

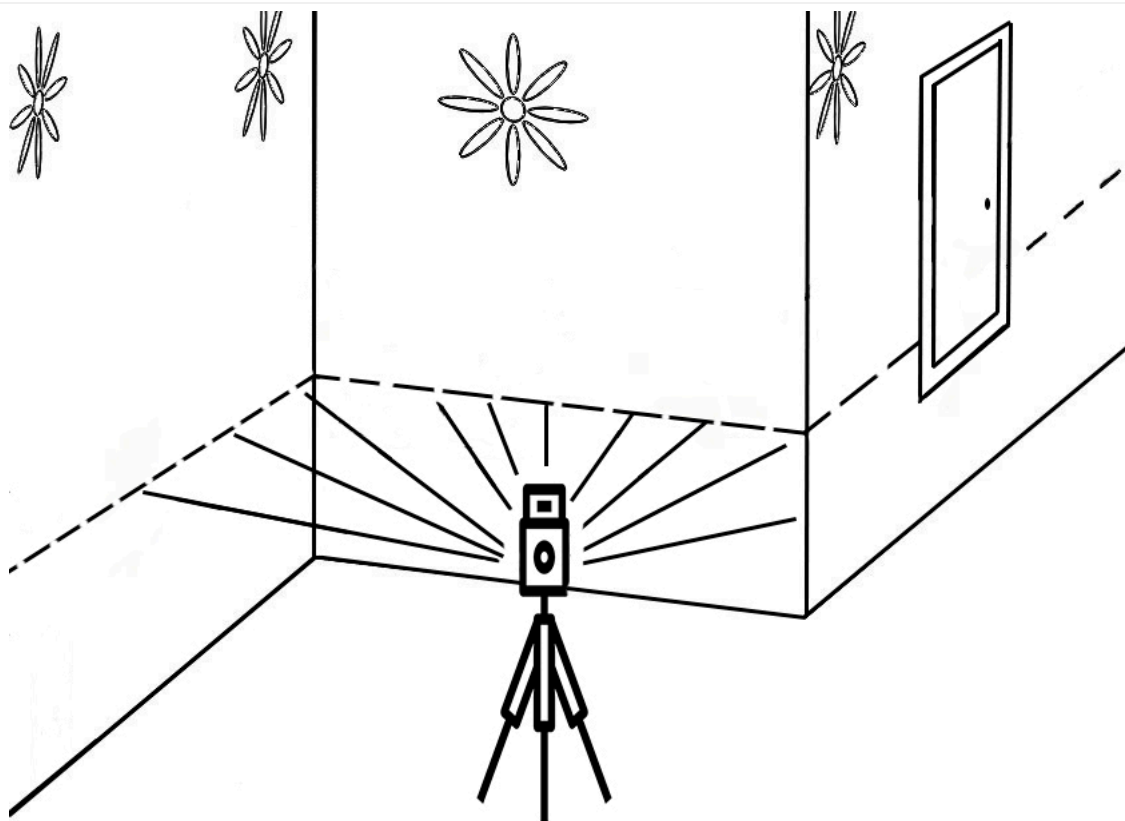

2. С помощью линейки и рулетки отмерьте расстояния от основания пола до горизонтального луча.

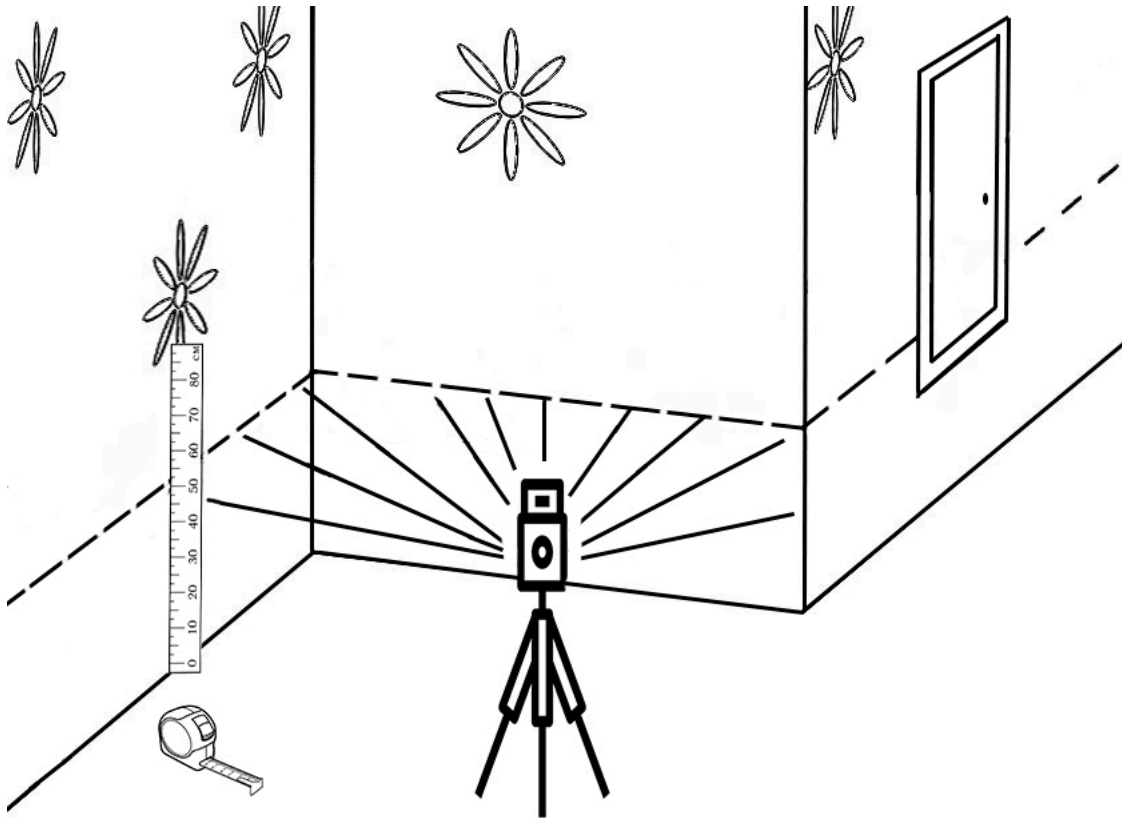

3. Нанесите засечки или сплошную линию в соответствии с размерами отбойной доски. При необходимости для сверки приложите фрагмент отбойной доски.

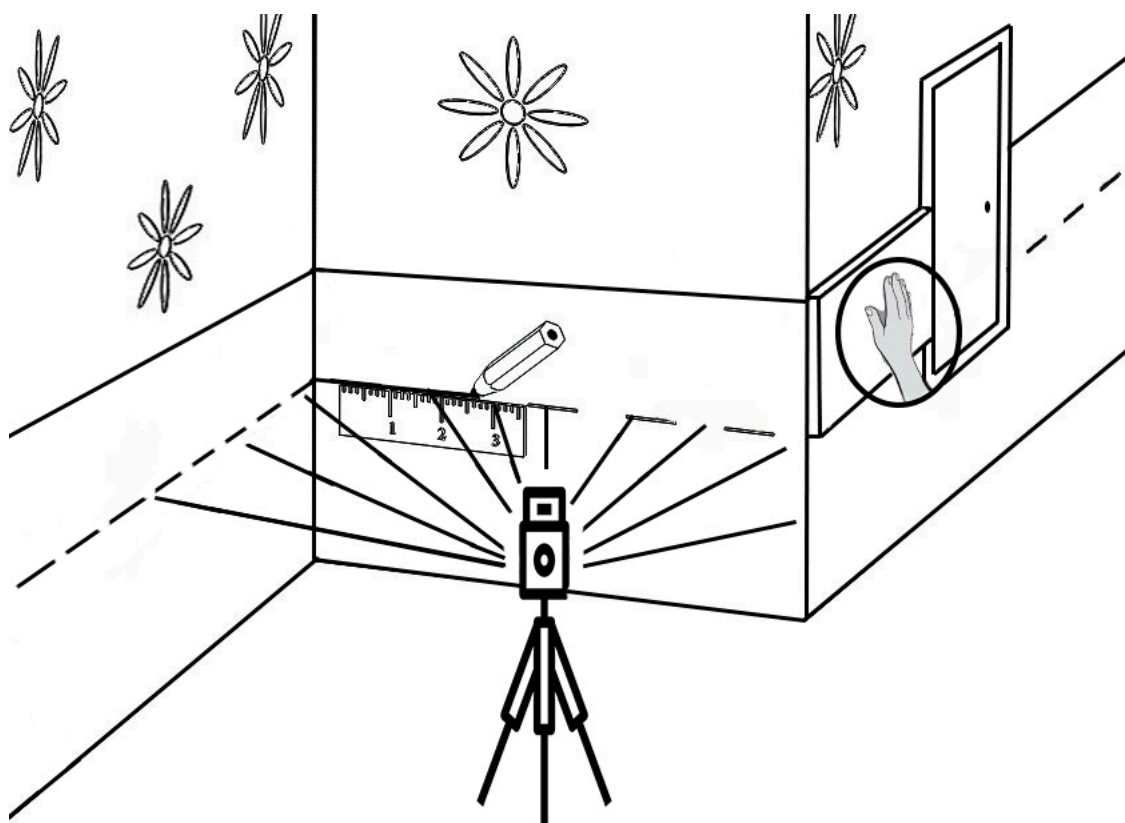

-
4. Подрежьте изделие в соответствии с измерениями (фанерное основание доски и противоударная пвх доска). Внешние углы подрезаются под углом 45 градусов. Подготовьте необходимое количество торцевых заглушек для отбойной доски.
-

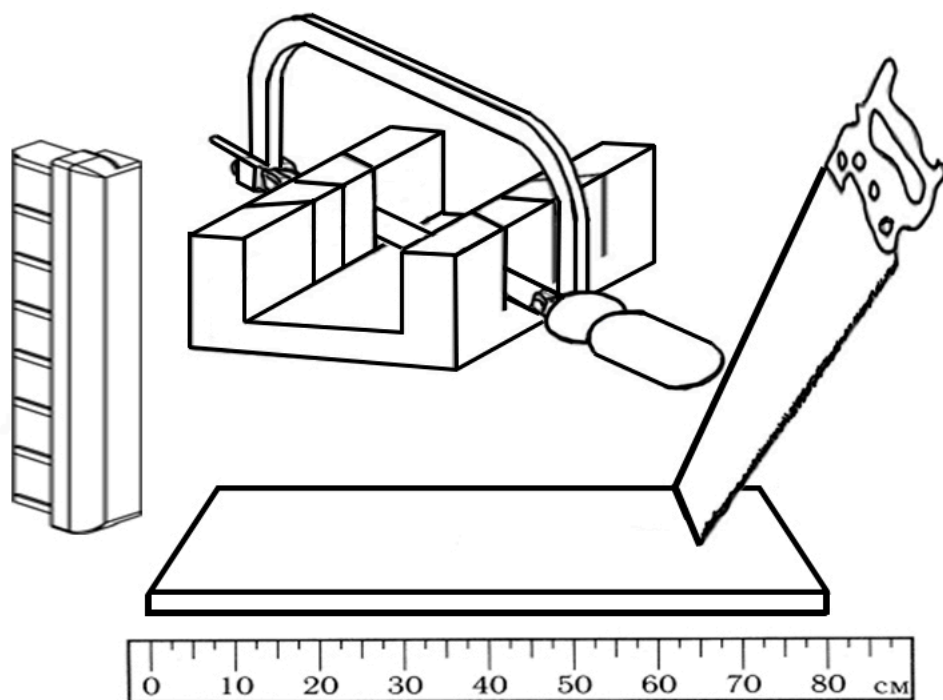

-
5. Наметьте места для сверления на фанерной основе с учетом установки торцевых заглушек.
-

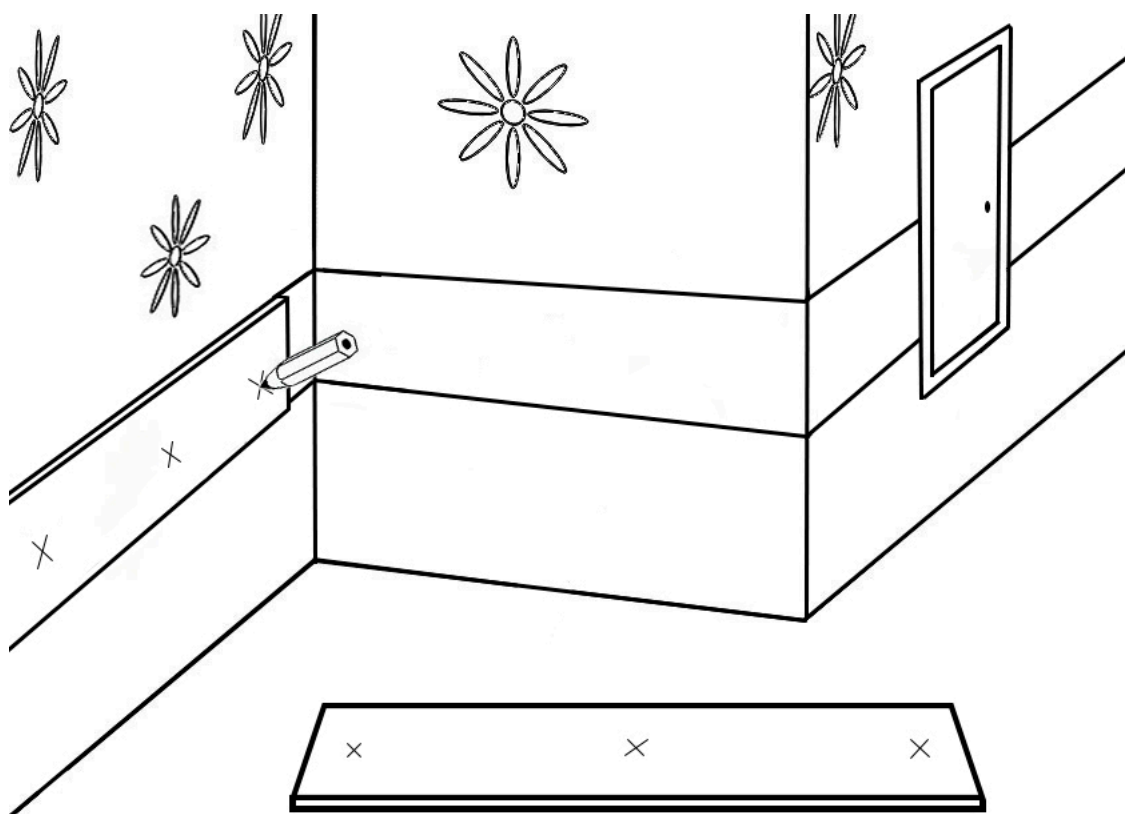

6. Просверлите фанерное основание насквозь, чтобы на стене остались засечки.

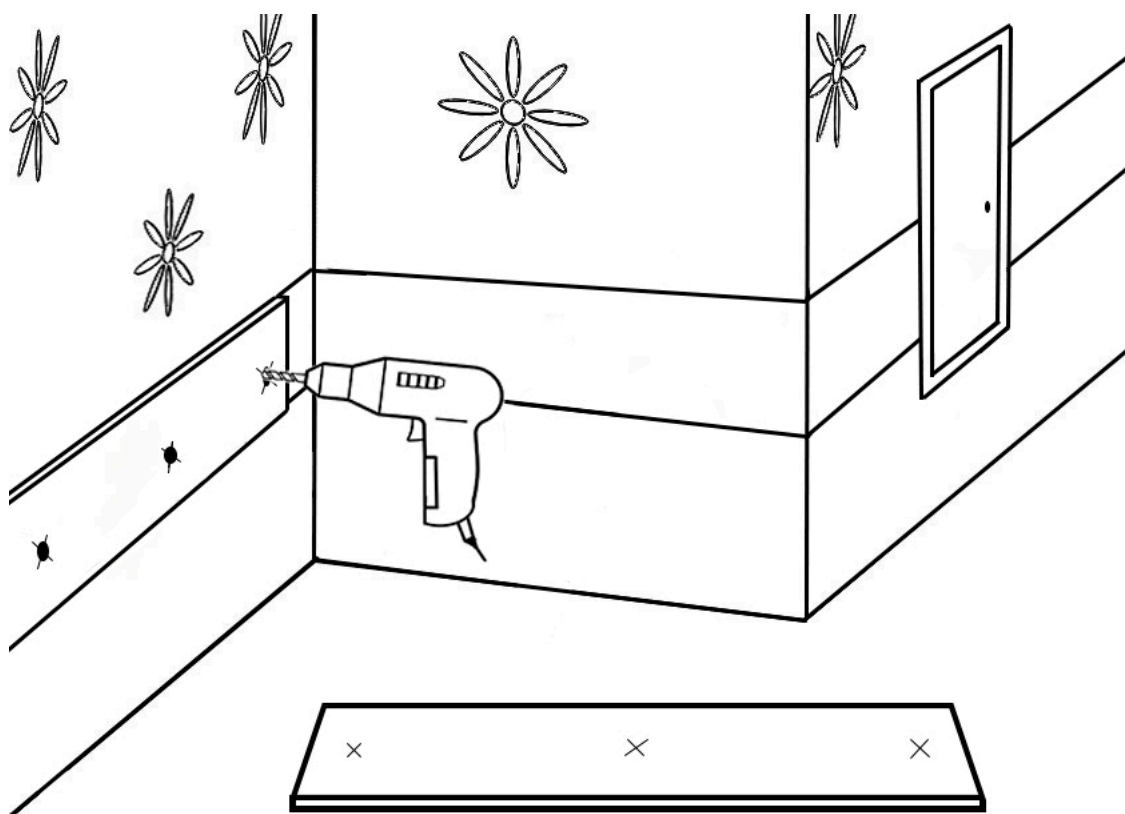

7. Просверлите стену под размеры установки дюбелей и саморезов.

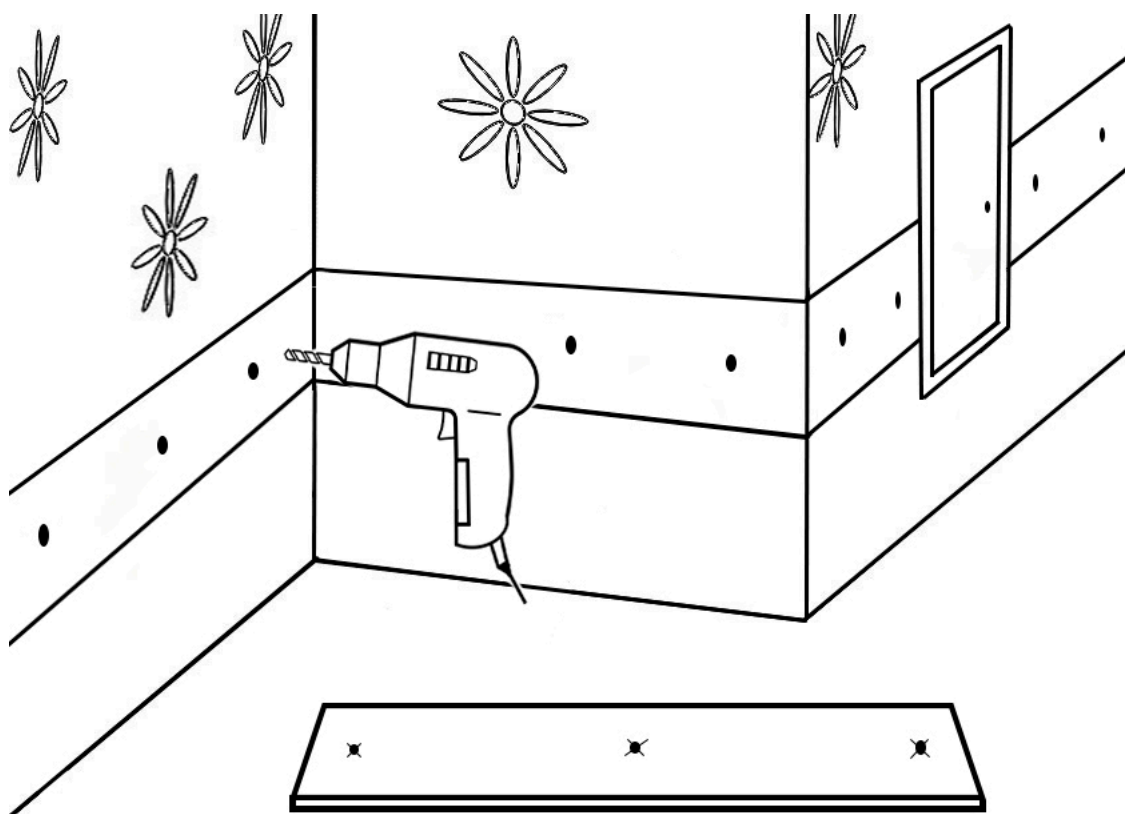

8. Установите дюбеля. При необходимости используйте молоток.

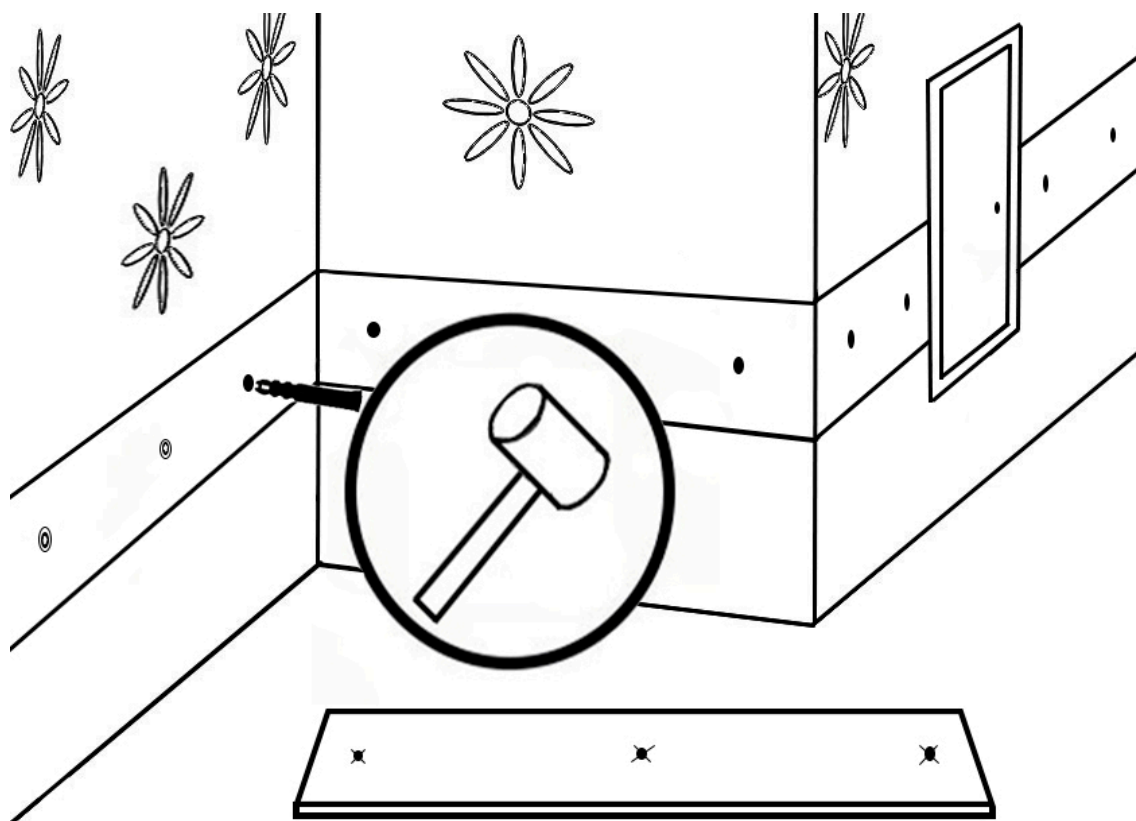

9. Прикрутите фанерное основание к стене, используйте отвертку или шуруповерт.

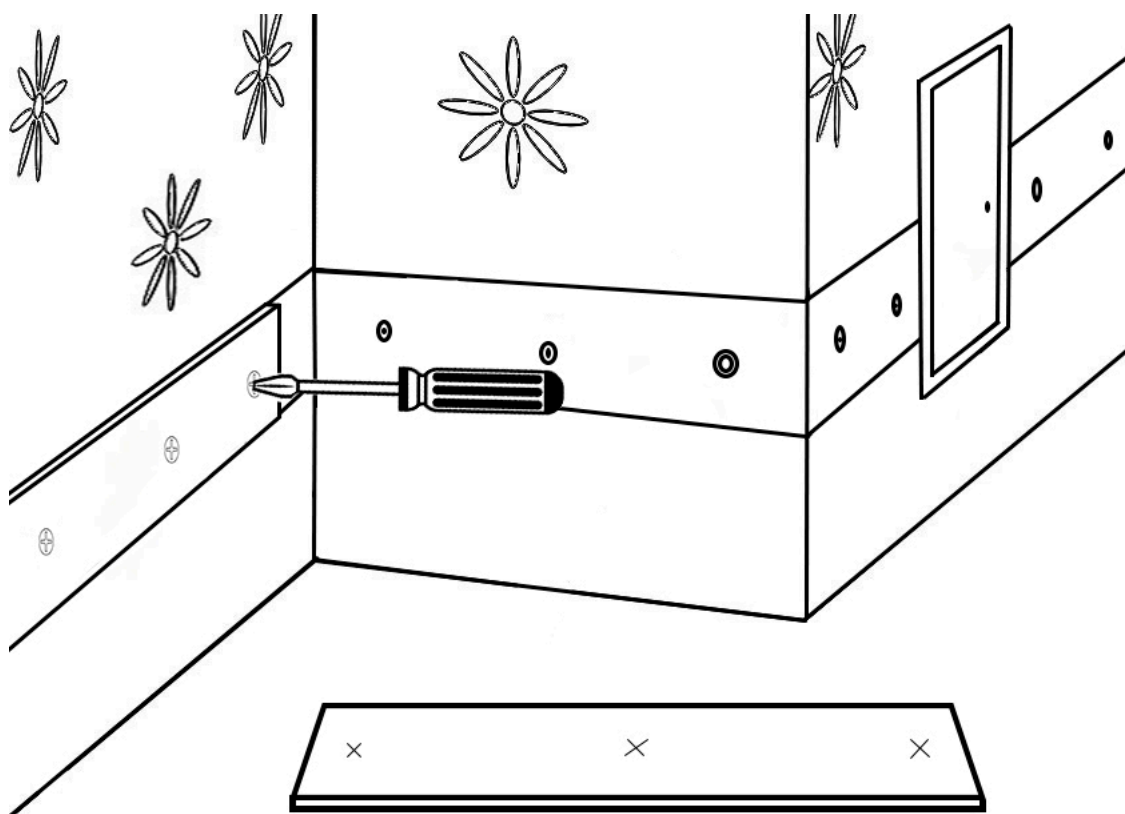

10. Установите торцевые заглушки на саморезы, используйте отвертку или шуруповерт.

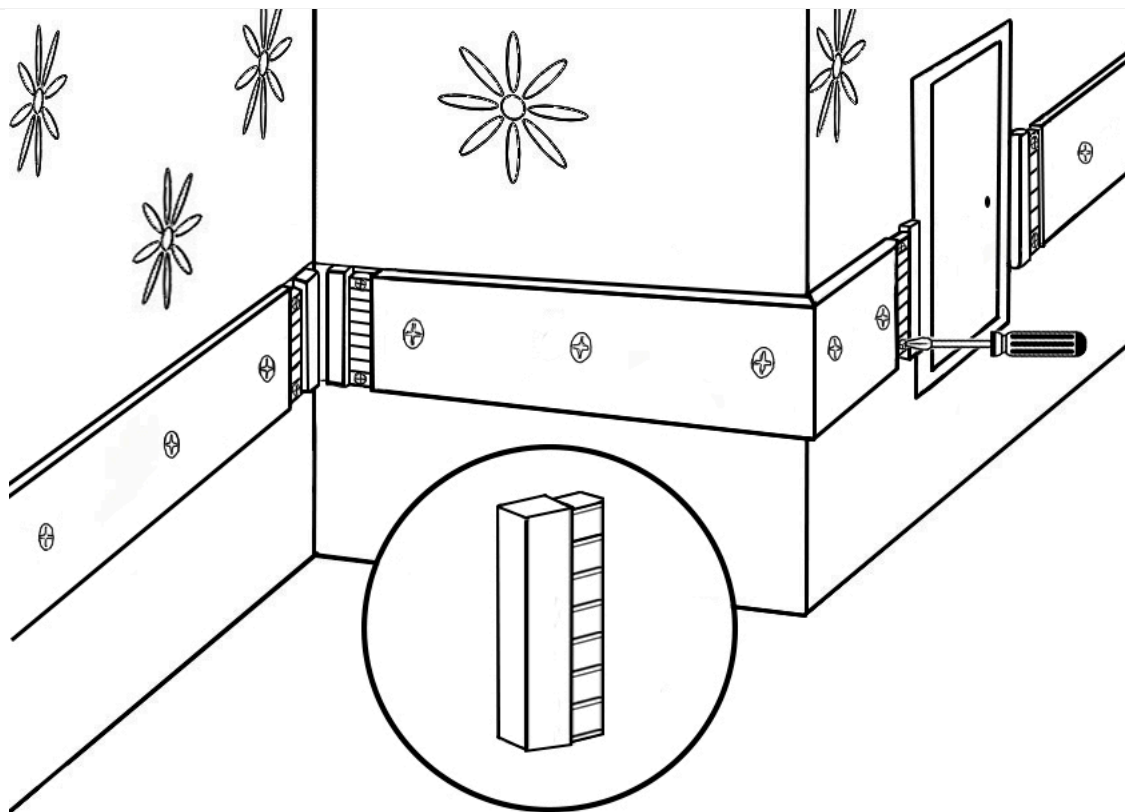

11. Установите ПВХ отбойную доску на фанерное основание. Соедините с торцевыми заглушками.

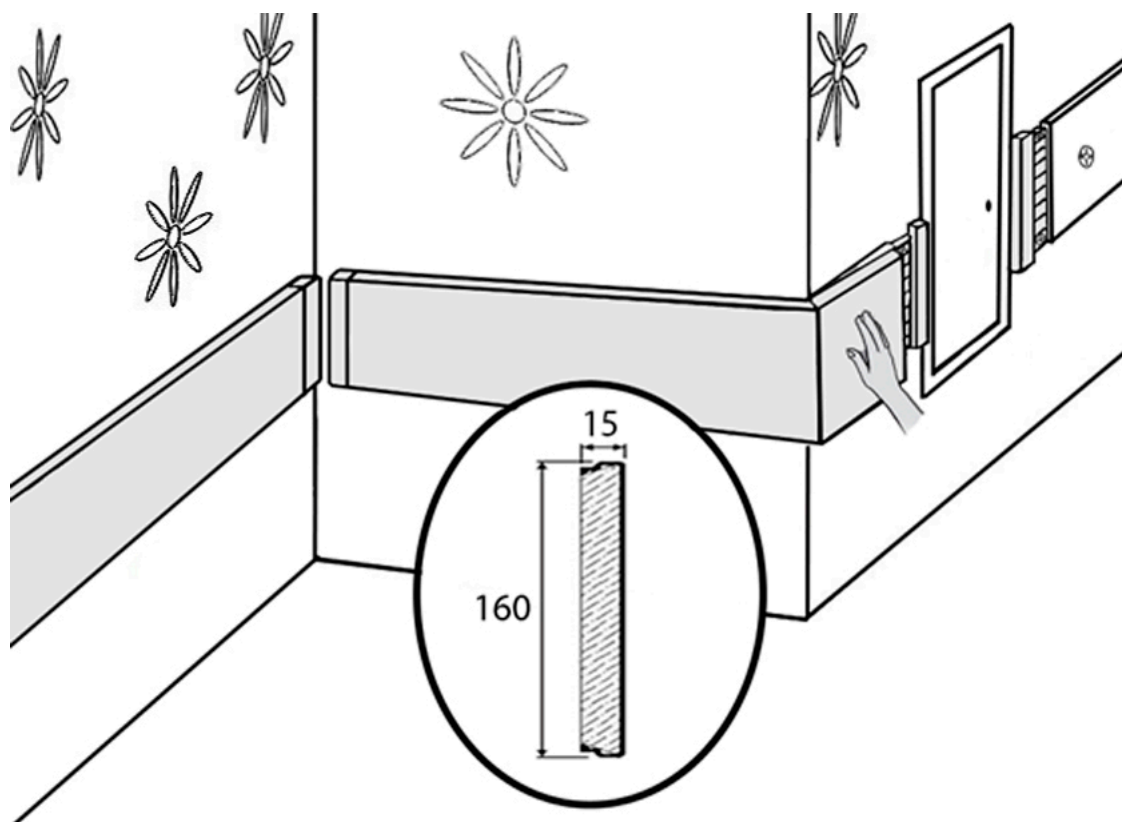

12. Отбойная доска установлена.

